

GENIO

GENIO BETTBASIS

VK-Preise in Euro inkl. MwSt.



Genio GN

	Länge cm	Breite cm						
		90	100	120	140	160	180* ¹ (2×90)	200* ¹ (2×100)
nicht verstellbar,	200	819,-	889,-	1.039,-	1.109,-	1.459,-	1.638,-	1.778,-
mit integriertem Lordosemodul	210/220	942,-	1.022,-	1.195,-	1.275,-	1.678,-	1.884,-	2.044,-



Genio GS

	Länge cm	Breite cm						
		90	100	120	140	160	180* ¹ (2×90)	200* ¹ (2×100)
Sitzrahmen mechanisch,	200	1.499,-	1.609,-	1.839,-	-	-	2.998,-	3.218,-
Rückenteil, Ober- und Unter- schenkelbereich verstellbar, mit integriertem Lordosemodul	210/220	1.724,-	1.850,-	2.115,-	-	-	3.448,-	3.700,-



Genio GM2

	Länge cm	Breite cm						
		90	100	120	140	160	180* ¹ (2×90)	200* ¹ (2×100)
Sitzrahmen 2-motorig,	200	2.199,-	2.269,-	2.419,-	2.569,-	-	4.398,-	4.536,-
free elec [®] , Notabsenkung, Rückenteil und Beinbereich stufenlos motorisch verstellbar, mit integriertem Lordosemodul	210/220	2.299,-	2.369,-	2.519,-	2.669,-	-	4.598,-	4.738,-



Genio GM3

	Länge cm	Breite cm						
		90	100	120	140	160	180* ¹ (2×90)	200* ¹ (2×100)
Sitzrahmen 3-motorig,	200	2.499,-	2.569,-	2.719,-	2.819,-	-	4.998,-	5.138,-
free elec [®] , Notabsenkung, Rückenteil, Ober- und Unter- schenkelbereich stufenlos motorisch verstellbar, mit integriertem Lordosemodul	210/220	2.599,-	2.669,-	2.819,-	2.919,-	-	5.198,-	5.338,-

*¹ Zur festen Verbindung zweier Einzelbetten ist die Mitbestellung von Zubehör erforderlich (siehe Seite 5).
Alternativ können zwei Einzelbetten als Doppelbett nebeneinander gestellt werden.

HINWEIS:

Wegen der besonderen Abstimmung von Unterfederung und Matratze muß Genio als System verkauft werden.
Nur so haben unsere Garantiezusagen Gültigkeit.

GENIO BETTBASIS

VK-Preise in Euro inkl. MwSt.



Genio GM3 Memory	Länge cm	Breite cm						
		90	100	120	140	160	180* ¹ (2×90)	200* ¹ (2×100)
Sitzrahmen 3-motorig mit Memoryfunktion, free elec®, Notabsenkung, Rückenteil, Ober- und Unter- schenkelbereich stufenlos motorisch verstellbar, mit integriertem Lordosemodul	200	2.699,-	2.759,-	2.919,-	3.019,-	-	5.398,-	5.518,-
	210/220	2.799,-	2.859,-	3.019,-	3.119,-	-	5.598,-	5.718,-



Genio GM3 Memory mit Infrarotsteuerung	Länge cm	Breite cm						
		90	100	120	140	160	180* ¹ (2×90)	200* ¹ (2×100)
wie GM3 Memory, statt mit Handschalter und Kabel mit Infrarotsteuerung	200	2.819,-	2.889,-	3.039,-	3.139,-	-	5.638,-	5.778,-
	210/220	2.919,-	2.989,-	3.139,-	3.239,-	-	5.838,-	5.978,-

*¹ Zur festen Verbindung zweier Einzelbetten ist die Mitbestellung von Zubehör erforderlich (siehe Seite 5).
Alternativ können zwei Einzelbetten als Doppelbett nebeneinander gestellt werden.

HINWEIS:

Wegen der besonderen Abstimmung von Unterfederung und Matratze muß Genio als System verkauft werden.
Nur so haben unsere Garantiezusagen Gültigkeit.

GENIO FUSSVARIANTEN/ZUBEHÖR

VK-Preise in Euro inkl. MwSt.

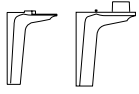

Profilfuß alufarben lackiert

in Standardhöhe

für GN

Satz (4 Stück) 180,-

für GS und MOT

Satz (4 Stück) 180,-



Rundfuß konisch, alufarben lackiert

Standardhöhe*

Satz (4 Stück) 180,-

Komforthöhe*

Satz (4 Stück) 180,-



Rundfuß, silberfarben lackiert

Standardhöhe*

Satz (4 Stück) 180,-



Tellerfuß

Standardhöhe*

Satz (4 Stück) 180,-

alufarben lackiert

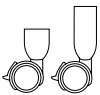

Rundfuß konisch mit Rolle, alufarben lackiert

Standardhöhe* mit vier Rollen

Satz (4 Stück) 270,-

Komforthöhe* mit vier Rollen

Satz (4 Stück) 270,-

ZUBEHÖR

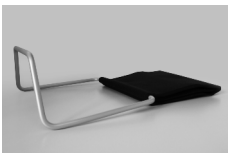

Genio Matratzenbügel

wahlweise als Seiten- oder Fußbügel

69,-



Verbindungsfuß Doppelbett

in der Höhe verstellbar zwischen Standard- und Komforthöhe, für 2 GN oder 2 GS/GM

Es können immer nur 2 GN oder 2 GS/GM kombiniert werden

Satz (2 Stück) 79,-



Verbindungselemente

zur festen Verbindung zweier Betten zu einem Doppelbett
Element 1 für zwei GN (linkes Bild)

Element 2 für zwei GS/GM (rechtes Bild)

Satz (2 Stück) 29,-

Satz (2 Stück) 29,-



HINWEIS:

Für ein freistehendes Doppelbett wird entweder ein Satz Profil-, Rund- oder Tellerfüße mit Verbindungsfuß Doppelbett benötigt oder zwei Sätze Profil-, Rund- oder Tellerfüße.

* Standardhöhe Oberkante Unterfederung ca. 29 cm

* Komforthöhe Oberkante Unterfederung ca. 34 cm

GENIO MATRATZEN

VK-Preise in Euro inkl. MwSt.

Genio SG 22-E (= Version einliegend) Genio SG 22-F (= Version freistehend)

7 Zonen AirCon® Cell-Kern
mit Anteilen von Pflanzenölen
hergestellt,
Matratzenhöhe ca. 22 cm,
ergonomisch abgestimmte
Körperzonenunterstützung,
integriertes Belüftungssystem,
Ausführung **soft, medium, fest**

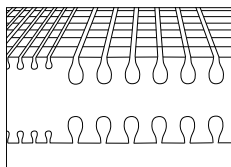

	Länge cm	Breite cm					
		80//90/100	120	140	160	180	200
RW 835 Jersey-Waschbezug Borderverarbeitung, 60°C waschbar	200 210/220	849,- 976,-	1.149,- 1.321,-	1.319,- 1.517,-	1.489,- 1.712,-	1.699,- 1.954,-	1.779,- 2.046,-
RW 135 Jersey-Wollbezug Borderverarbeitung, reinigungsfähig	200 210/220	899,- 1.034,-	1.209,- 1.390,-	1.389,- 1.597,-	1.569,- 1.804,-	1.799,- 2.069,-	1.889,- 2.172,-

über Breite 160 cm **2 Kerne** in einem Bezug

Genio TG 22-E (= Version einliegend) Genio TG 22-F (= Version freistehend)

7 Zonen Komfort-Tonnentaschen-
federkern in Baumwoll-Taschen
eingenäht,
Mehrzonenpolsterung aus
AirCon® Cell mit Anteilen von
Pflanzenölen hergestellt,
stabile Rahmenbauweise
mit Sitzkante,
integriertes Belüftungssystem,
Matratzenhöhe ca. 22 cm,
Ausführung **soft, medium, fest**

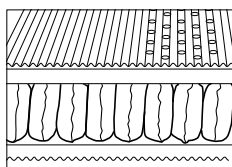

	Länge cm	Taschenfederkern in allen Breiten nur einteilig und in einer Festigkeit					
		Breite cm 80//90/100	120	140	160	180	200
RW 835 Jersey-Waschbezug Borderverarbeitung, 60°C waschbar	200 210/220	949,- 1.091,-	1.279,- 1.471,-	1.469,- 1.689,-	1.709,- 1.965,-	1.949,- 2.241,-	2.039,- 2.345,-
RW 135 Jersey-Wollbezug Borderverarbeitung, reinigungsfähig	200 210/220	999,- 1.149,-	1.349,- 1.551,-	1.549,- 1.781,-	1.799,- 2.069,-	2.049,- 2.356,-	2.149,- 2.471,-

HINWEIS:

Bei Bestellung bitte genaue Angabe der gewünschten Version E oder F,
da die Matratzenmaße hierauf abgestimmt sind.

**Genio VG 19-E (= Version einliegend)
Genio VG 19-F (= Version freistehend)**

ergonomischer 7-Zonen Viskokern,
zwei-Komponenten-Technologie
mit spezieller Belüftungsfunktion,
Bezug mit seitlichem Belüftungsband,
Matratzenhöhe ca. 20 cm,
Ausführung **soft, medium, fest**

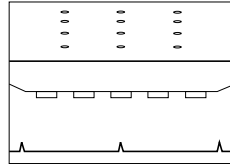

	Länge cm	Breite cm					
		80/90/100	120	140	160	180	200
RW 434 Jersey-Waschbezug	200	899,-	1.219,-	1.389,-	1.569,-	1.799,-	1.889,-
Spezieller Borderbezug mit integriertem Klimaband, 60° C waschbar	210/220	1.034,-	1.402,-	1.597,-	1.804,-	2.069,-	2.172,-

HINWEIS:

Bei Bestellung bitte genaue Angabe der gewünschten Version E oder F, da die Matratzenmaße hierauf abgestimmt sind.

BEZÜGE

Genio Bezugsmöglichkeiten

RW 835 Jersey-Waschbezug
Borderverarbeitung

78% Polyester, 22% Viskose, versteppt mit Klimafaser,
Deckblätter getrennt abnehmbar, 60°C waschbar,
4 Wendegriffe

RW 135 Jersey-Wollbezug
Borderverarbeitung

78% Polyester, 22% Viskose, versteppt mit Wolle und Ingeo,
Deckblätter getrennt abnehmbar, reinigungsfähig ®,
4 Wendegriffe

RW 434 Jersey-Waschbezug
Spezieller Borderbezug
mit integriertem Klimaband

78% Polyester, 22% Viskose, unversteppt,
mit Klimaband,
getrennt abnehmbar, 60°C waschbar,
keine Griffe

GENIO RÜCKWÄNDE

VK-Preise in Euro inkl. MwSt.

		Höhe cm	Breite ca. cm				
			120*	140*	180*	220*	260*
Genio Wandboard							
Stoff gepolstert auf Holzwerkplatte mit Aluschiene, zur Befestigung an der Wand, Bezug nach Stoffkollektion Seite 9	Stoffkollektion A	79	280,-	320,-	380,-	460,-	540,-
	Stoffkollektion B	79	320,-	360,-	420,-	520,-	600,-
	Stoffkollektion C	79	420,-	480,-	580,-	720,-	840,-
	Stoffkollektion A	124	320,-	360,-	440,-	540,-	600,-
	Stoffkollektion B	124	360,-	400,-	480,-	600,-	660,-
	Stoffkollektion C	124	460,-	520,-	640,-	800,-	900,-

* Es handelt sich um die Maße des Wandboards, nicht um die Bettmaße.
Das Wandboard hat eine fixe Höhe von 79 bzw. 124 cm und kann durch die Wandbefestigung in unterschiedlichen Höhen angebracht werden.

		Höhe cm	Breite Rückwand ca. cm				
			140	180	220	260	300
Genio Rückwand gepolstert							
einteilig zum Anschrauben an Genio, Höhe ca. 88 cm mit EasyLift-Husse, leicht abnehmbar und reinigungsfähig, Bezug nach Stoffkollektion Seite 9, ohne Rückwandhalterung	Stoffkollektion A		700,-	820,-	920,-	1.040,-	1.150,-
	Stoffkollektion B		800,-	930,-	1.050,-	1.190,-	1.290,-
	Stoffkollektion C		900,-	1.040,-	1.200,-	1.330,-	1.480,-

Rückwandhalterung

je Einzelbett ein Set erforderlich

Set für GN

79,-

Set für GS/GM

79,-

GENIO BEISTELLMÖBEL AUS ALUMINIUM

Beistell-Möbel „U-Turn“

ohne Schublade,
B 450×H 280×T 350 mm
mit Schublade,
B 500×H 360×T 350 mm

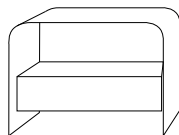

99,-

199,-

Beistell-Möbel „Cubus“

klein
B 500×H 210×T 380 mm

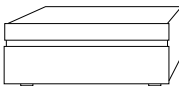

269,-

Beistell-Möbel „Cubus“

groß
B 650×H 210×T 500 mm

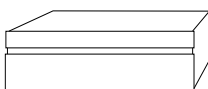

329,-

STOFFKOLLEKTION GENIO

Stoff- bezeichnung	Preisklasse A	Preisklasse B	Preisklasse C
Röwa			
RM 725	•		
RM 726	•		
RM 728		•	
RM 729		•	
RM 730			•
RM 731	•		
RM 732		•	
RM 733	•		
RM 734		•	
RM 735		•	
RM 736		•	
RM 737		•	
RM 738		•	
RM 739	•		
RM 740			•
RM 741			•
RM 742	•		
RM 743	•		
RM 744	•		
RM 745	•		
RM 746	•		
RM 747			•
RM 748	•		
RM 749			•
RM 750		•	
RM 751	•		
RM 752	•		
RM 753	•		

GENIO TECHNISCHE DATEN

Die Informationen sollen Ihnen als Händler helfen, rasch Antworten auf Fragen zum Beispiel beim Einlegen des Rahmens in ein Bettgestell zu bekommen. Die technische Weiterentwicklung und die Berücksichtigung Ihrer Wünsche können dazu führen, dass sich Abmessungen oder Bauweisen verändern, ohne dass jede Änderung sofort dokumentiert werden kann. Bitte haben Sie Verständnis, dass wir für die Richtigkeit der Angaben keine Haftung übernehmen können.

Alle Maße in mm, die Zeichnungen sind Prinzipskizzen

Maße Unterfederung Genio GN

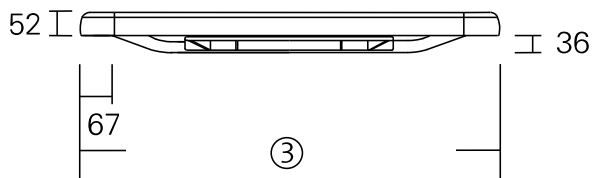

Ansicht von vorne, Abb. GN-Kopf, Breite 90 cm

③ Breite jeweils 15 mm weniger als Nennbreite

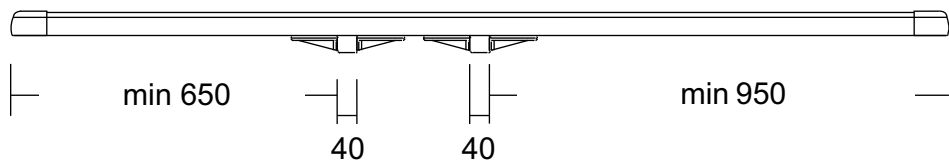

Seitenansicht, Abb. GN-Seite, Länge 200 cm

Maße Unterfederung Genio GS

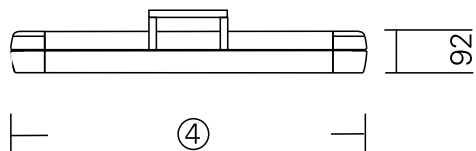

Ansicht von vorne, Abb. GS-Kopf, Breite 90 cm

④ Breite jeweils 15 mm weniger als Nennbreite

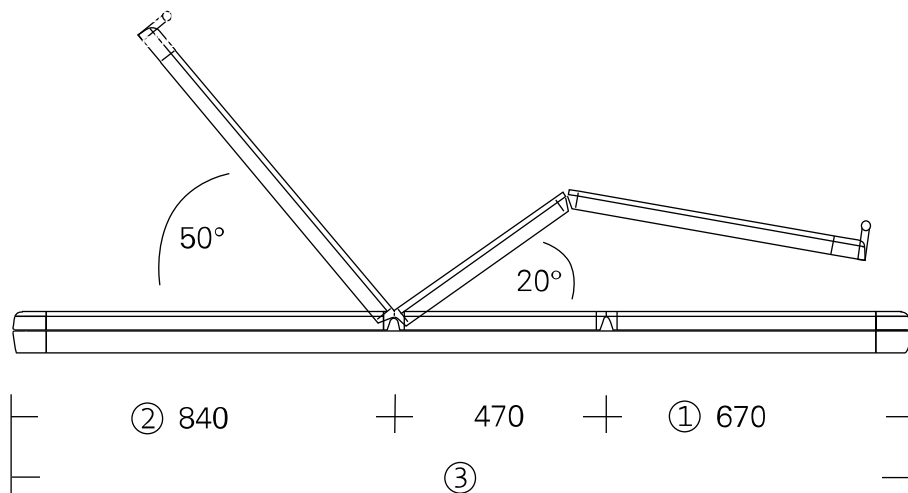

Seitenansicht, Abb. GS-Seite, Länge 200 cm

① bei Länge 210/220:
100 mm mehr

② bei Länge 220:
100 mm mehr

③ Länge jeweils 20 mm
weniger als Nennlänge

GENIO TECHNISCHE DATEN

Die Informationen sollen Ihnen als Händler helfen, rasch Antworten auf Fragen zum Beispiel beim Einlegen des Rahmens in ein Bettgestell zu bekommen. Die technische Weiterentwicklung und die Berücksichtigung Ihrer Wünsche können dazu führen, dass sich Abmessungen oder Bauweisen verändern, ohne dass jede Änderung sofort dokumentiert werden kann. Bitte haben Sie Verständnis, dass wir für die Richtigkeit der Angaben keine Haftung übernehmen können.

Alle Maße in mm, die Zeichnungen sind Prinzipskizzen

Maße Unterfederung Genio GM 2, GM 3 (Memory)

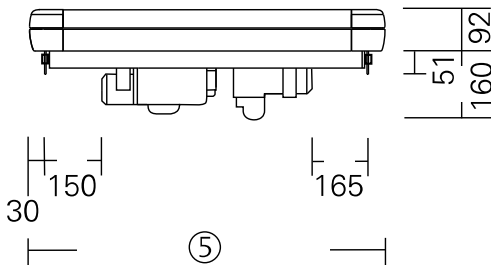

Ansicht von vorne, Abb. GM-Kopf, Breite 90 cm

⑤ Breite jeweils 15 mm weniger als Nennbreite

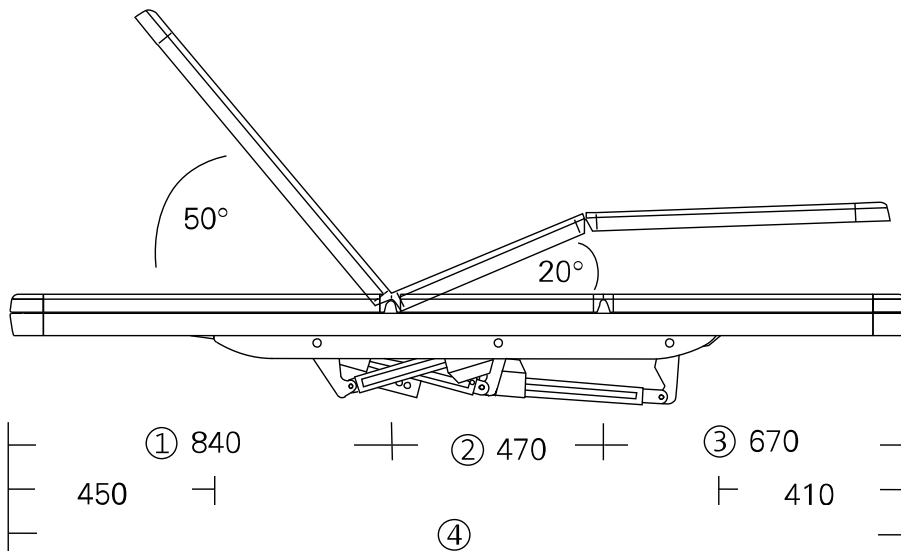

Seitenansicht, Abb. GM-Seite, Länge 200 cm

① bei Länge 210 cm:
50 mm mehr,
bei 220: 100 mm mehr

② bei Länge 220 cm:
50 mm mehr

③ bei Länge 210 cm:
50 mm mehr

④ Länge jeweils 20 mm
weniger als Nennlänge

